

CLAYMORE 210 取扱説明書

このたびは、サイズ製品をお買い上げいただきありがとうございます。

- 安全に正しくお使いいただくために、本説明書を必ずお読みください。
- 製品の詳細やサポート情報については、弊社ホームページ(<http://www.scythe.co.jp>)をご覧ください。



- ・本製品を取付けの際は、作業スペースの確保及び別途作業手袋などをご用意ください。
- ・本製品及び付属品の保管は、小さなお子様の手の届かないところでお願いします。
- ・取付けの際は、PCケース内部の突起などによるケガにご注意ください。

保証規約

- 本製品の保証はお客様のご購入日より起算して一年間とし、株式会社サイズ(以下弊社)が修理もしくは交換に限り対応させていただきます。
- 本保証を受ける場合、本製品及び本パッケージと、本製品のお買上明細もしくはご購入店発行の保証書をご購入店にお持ちください。
- 本保証は、弊社の意図した正常な状態での取付け、使用における本製品の機械的トラブルに限られ、本製品を使用した結果生じたすべての直接的、間接的損害(ハードウェア、ソフトウェアの損傷およびダウンタイム等による逸失利益)に対する保証は致しかねます。インストール作業中および輸送中の事故に対しても同様です。
- 特定機種でのみ発生する相性等の動作不良に関しては保証致しかねます。
- 弊社では、改良のため予告無く本製品の仕様を変更する場合がございます。
- 万一、製品不良の際は交換させていただきますが、それ以上の責任ご容赦ください。
- 本製品は製品加工の工程上、多少のキズが目立つ製品がありますが、性能には影響ありません。
- 本製品をご使用になる場合は、以上の条件にご同意いただけたものと致します。

サポート連絡先

メールでのお問い合わせ: support@scythe.co.jp

TEL: 047-320-6202

サポート受付時間: 月曜日～金曜日(祝祭日を除く) AM10:00～PM19:00

ケース各部の名称

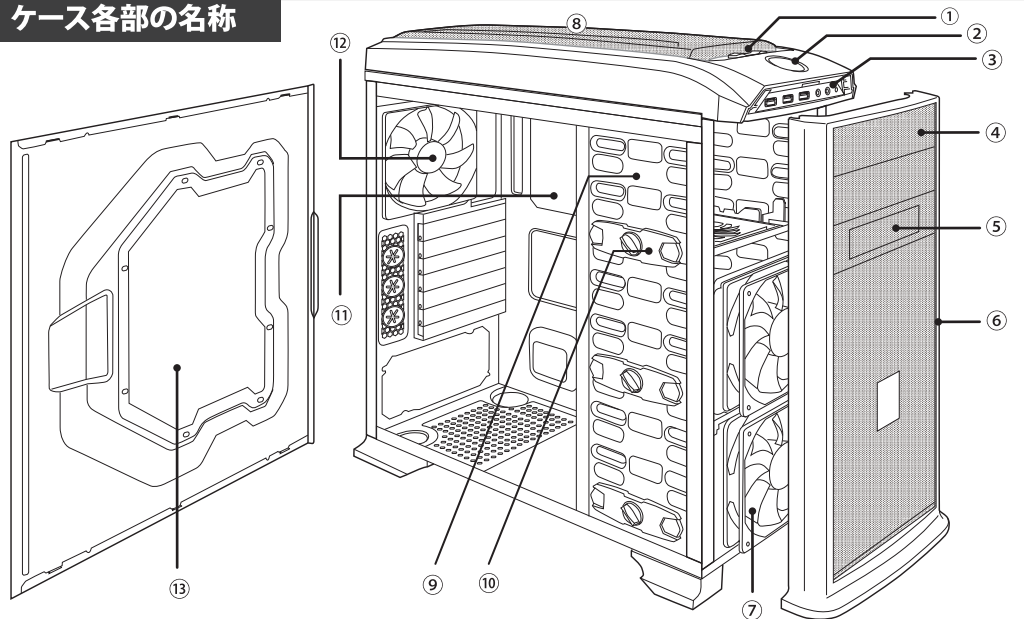

①ファンコントローラー	⑥フロントパネル	⑪メンテナンスホール
②パワースイッチ	⑦フロントファン	⑫リアファン
③I/Oユニット	⑧トップファン	⑬サイドパネル
④5.25"ベイベゼル	⑨5.25"ベイ	
⑤3.5"ベイベゼル	⑩固定用パーツ	

付属品



マザーボード取付用ミリネジ



六角スペーサー

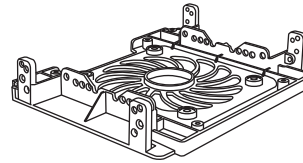

3.5/2.5インチ
ドライブ用マウンタ



絶縁ワッシャー



HDD取付用インチネジ



電源取付用ネジ



結束用タイラップ



ビープスピーカー

フロント・トップ I/Oケーブル



マザーボードのマニュアルにて各コネクタのヘッダピン位置を確認し、向きに注意して取付けてください。誤挿入は発火や故障の原因となります。

USB2.0コネクタ

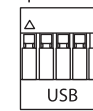
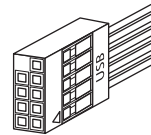

USB+5V
LP-
LP+
GND
NC

USBピンコネクタ

USB3.0コネクタ

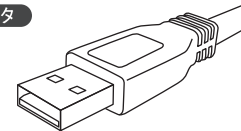

★USB3.0コネクタが無いマザーボードには取り付けできません。

AC'97コネクタ

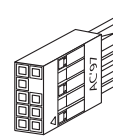

MIC
MIC PWR
FRONT+R
NO PIN
FRONT-L

GND
NO PIN
RETR+
RETR-L

AC'97ピンコネクタ

HD AUDIOコネクタ

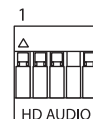
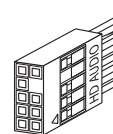

PORT1L
PORT1R
PORT2R
SENSE_SEND
PORT2L

AUG GND
PRESENCE#
SENSE_L_RETURN
SENSE2_RETURN

HD AUDIOピンコネクタ

★マザーボードに搭載されているどちらか1つのコネクタを使用します。

パワースイッチ

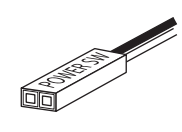

リセットスイッチ

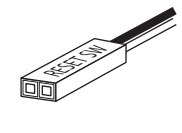

HDD LED

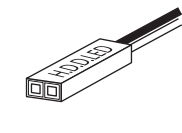

パワーLED

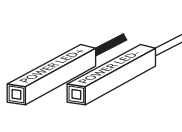

・コネクタの先端に▲の刻印があるのが+(プラス)です。

ファン用ケーブル

フロント/リアファン用
ペリフェラルコネクタ

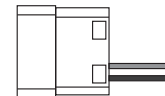

トップファンコントローラー給電用
ペリフェラルコネクタ

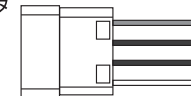

トップファン用コネクタ

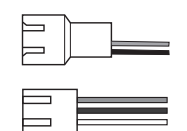

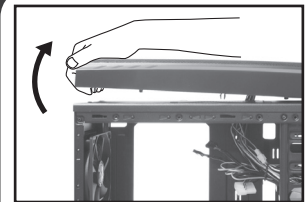

トップファンの外し方

① トップパネルの後部を手前に引き、トップパネルを外します。

※パネルを外す際は、ゆっくりと引き外してください。勢いよく引っ張ると、破損や断線の恐れがあります。

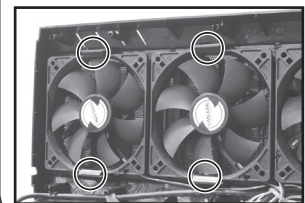

② ファンを固定している2ヶ所のツメを押し外し、ファンを取り外してください。

マザーボードの取付け

マザーボードに付属しているI/Oバックパネルを取り付け、六角スペーサーをマザーボードの穴位置に従い固定します。ネジとマザーボードの間に、絶縁ワッシャーを入れてください。

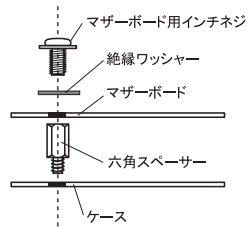
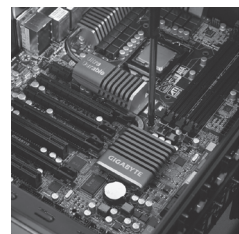

搭載可能なファン

- フロント：120mmファン×2基（搭載済み）
- リア：80/120mmファン×1基（120mmファン搭載済み）
- トップ：120mmファン×3基（搭載済み）

フロント I/O パネル

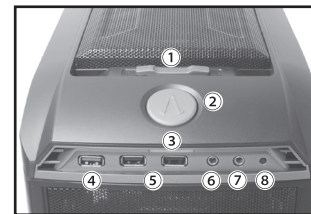

- ①ファンコン
- ②パワースイッチ
- ③パワーLED
- ④USB3.0コネクタ ×1
- ⑤USB2.0コネクタ ×2
- ⑥マイクイン
- ⑦オーディオアウト
- ⑧リセットスイッチ

※ファンコンによるトップファンのコントロール(H⇄OFF⇄L)が可能です。

ドライブの取り付け

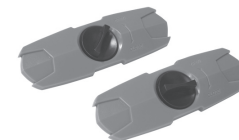

ドライブ固定パーツ

フロントパネルとドライブ固定パーツ(左右)を取り外します。(フロントパネルのはずし方は「フロントファンの外し方」を参照)

ケースの前面から光学ドライブを挿し込み、ドライブ固定パーツで左右を固定してください。

電源ユニットの取付け



電源ユニット（別売り）をケース背面のネジ穴に合わせ、付属の取付用ネジで取り付けます。

電源の上下が逆での設置も可能です。

HDD / SSDの設置

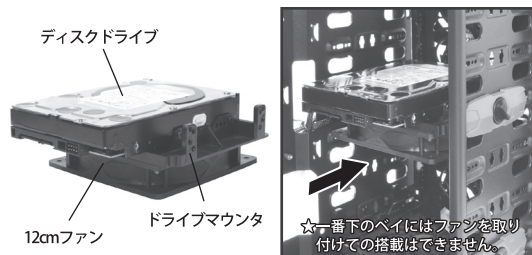

ドライブマウンタにHDDを取り付ける場合はインチネジ、SSDを取り付ける場合はミリネジで固定します。

また、ドライブマウンタの下部には12cmファンの搭載が可能です。(SSDを搭載の場合、SSD→ファンの順に取り付けてください。)

※ファンを付けた場合、直下のベイを占有します。

フロントファンの外し方

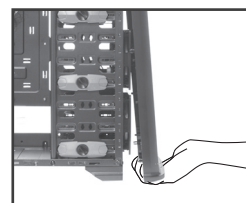

①フロントパネルの下部を手前に引き、フロントパネルを外します。

②マウンタを固定しているネジを(左右)外します。

③ファンを固定しているネジを外すことで、ファンの取り付け交換が行えます。

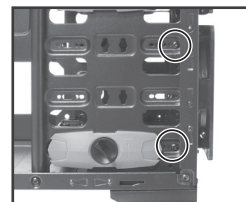

※フロントパネルを外す際は、ゆっくりと引き外してください。勢いよく引っ張ると、破損や断線の恐れがあります。

3.5"ベイの取り付け

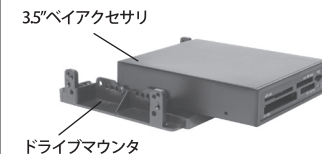

マウンタにベアアクセサリを取り付ける場合は、付属のミリネジで固定してください。

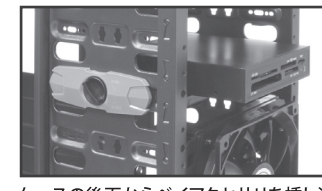

ケースの後面からベアアクセサリを挿し込み、付属のドライブ固定パーツで左右を固定してください。

CLAYMORE210

セッティングガイド