

# ESTE取り扱い説明書

## 【はじめに】

この度は、本製品をご購入頂き誠にありがとうございます。  
ご使用頂く前に必ず本説明書をお読み頂きますようお願い致します。  
また、製品についての詳細情報、サポートに関する情報については弊社ホームページをご覧ください。

## 【本製品を取り付ける前に】

本製品の取り付けの際は、作業スペースの確保及び、別途作業手袋等をご用意いただくことをお勧めします。



## 【取り扱い上の注意】

- 本製品及び付属部品の保管につきましては、小さなお子様の手が届かないところに保管をお願いします。
- 取り付けの際には、本製品及びPC内部の突起によるケガにご注意ください。

## 【保証規約】

- 本製品の保証はお客様のご購入日より起算し一年間とし、株式会社サイズ(以下弊社)が、修理もしくは交換に限り対応させていただきます。
- 本保証を受ける際、本製品及び本パッケージと、本製品のお買上明細もしくはご購入店発行の保証書をご購入店にお持ちください。
- 本保証は、弊社の意図した正常な状態での取り付け、及び使用における本製品の機械的トラブルに限られ、本製品を使用した結果生じたすべての直接的、間接的損害(ハードウェア、ソフトウェアの損傷及びダウンタイム等による逸失利益)に対しての保証は致しかねます。インストール作業中および輸送中の事故に対しても同様です。
- 特定機種でのみ発生する相性等の動作不良に関しては保証致しかねます。
- 弊社は、改良のため予告無く本製品の仕様を変更する場合があります。
- 万一、製品不良の際は交換させていただきますが、それ以上の責任はご容赦ください。
- 本製品は製品加工工程上、多少の傷が目立つ製品がありますが、性能には影響はありません。
- 本製品をご使用頂く場合は、以上の条件全てに同意頂いたものと致します。

## パーツリスト

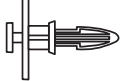
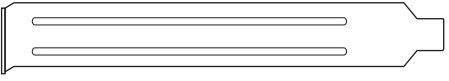
	マザーボード取り付け用ネジ ハードディスク取り付け用ネジ		FDDドライブ、5.25光学ドライブ用ネジ
	ビープスピーカー		プラスチックスピーカー
	スロットカバー		



















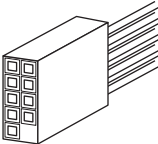











## マザーボード取り付けについて

- ①マザーボード付属のI/Oバックシールドを装着します。
  - ②マザーボード用プラスチックスピーカーをマザーボードの取り付け穴に従いケースに取り付けます。
  - ③マザーボードを取り付けします。
- ※マザーボード及びI/Oバックシールドは別途ご用意ください。

## ファン取り付けについて

合計4個のファンを取り付け可能です。(ファン及びファン取り付けネジは、別途ご用意ください。)  
リア:120mmファン 1基搭載 (80mmファンに変更可能)  
サイド:80mmファン 1基搭載可能  
底部:80mmファン 1基搭載可能 / 80mm, 120mmファンのいずれかを各1基搭載可能

## コネクタピンアサイン

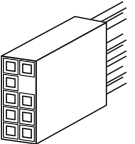
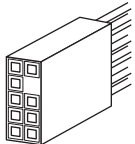
マザーボード		ケーブル	
USBピンコネクタ		USBコネクタ	
USB+5V   LP+   LP+   GND   NC 			
AC' 97ピンコネクタ	HD AUDIOピンコネクタ	AC' 97コネクタ	HD AUDIOコネクタ
MIC   GND MIC PWR   NO PIN FROUT-R   RET-R NO PIN   FROUT-L   RET-L	PORT1L   AUG GND PORT1R   PRESENCE# PORT2R   SENSE1_RETURN SENSE_SEND   PORT2L   SENSE2_RETURN		

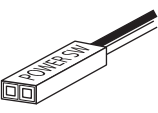
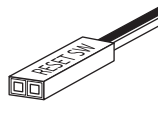
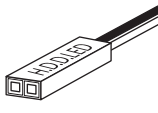
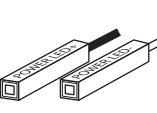
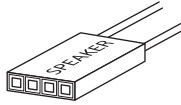
ケーブル			
パワースイッチ 	リセットスイッチ 	HDD LED 	パワーLED 
スピーカーコネクタ(ビープスピーカー) 		<ul style="list-style-type: none"> <li>●ご使用のコンピューター及び接続機器の注意事項をよく読んでから取り付けください。</li> <li>●ケーブルの白い線及び黒い線がグラウンド(GND)になります。</li> <li>●ご使用するマザーボードのマニュアルにてUSBコネクタのヘッダピンの位置を確認して向きに注意して取り付けください。誤挿入しますと発火及び故障の原因になります。</li> </ul> ※ご使用するマザーボードに搭載されているオーディオに該当するどちらかのコネクタを取り付けてください。	

## フロントパネルカバー取り外し方法

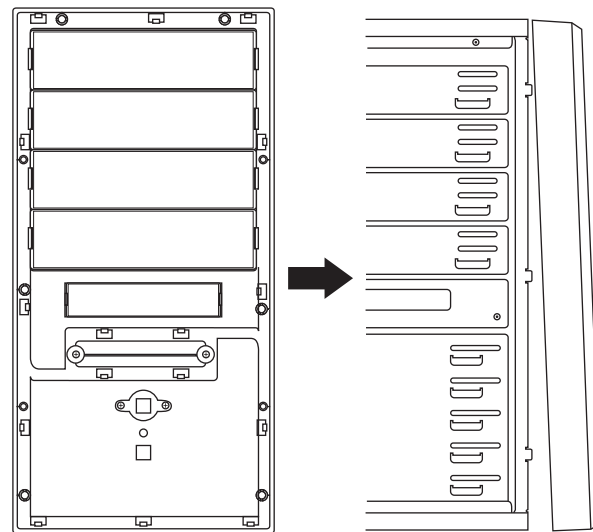

フロントパネル背面より差し込んでいる6箇所を押し、フロントパネル下部を手前に引いてください。(写真参照)  
※手前に引くとき、思い切り引くと差し込んでいる部分が折れる場合がありますので、気を付けてください。ケーブルの断線に注意してください。