



INSTALLATION GUIDE

インストールガイド

【保証規定】

- 本製品の保証はお客様のご購入日より起算し12ヶ月間とし、株式会社サイズ(以下、弊社)の対応は本製品の修理もしくは交換に限りです。
- 本保証を受ける場合、本製品及び本パッケージと、本製品のお買上明細もしくはご購入店発行の保証書をご購入店にお持ちください。
- 本保証は、弊社の意図した正常な状態での取付け、使用における本製品の機械的トラブルに限られ、本製品を使用した結果生じたすべての直接的、間接的損害(ハードウェア、ソフトウェアの損傷およびダウンタイム等による逸失利益)に対しての保証は致しかねます。インストール作業中および輸送中の事故に対しても同様です。
- 特定機種でのみ発生する相性等の動作不良に関しては保証致しかねます。
- 弊社は、改良のため予告無く本製品の仕様を変更する場合があります。
- 本製品をコンピュータにインストールした場合は以上の条件にご同意いただけるものとします。
- お使いのコンピュータ、および接続機器の注意事項をよく読んでからご使用ください。

製造元 : DEEPCOOL
<http://www.deepcool.com.cn>
 販売代理店: 株式会社サイズ
<http://www.scythe.co.jp>
support@scythe.co.jp
 TEL : 047-420-0315
 (サポート直通)
 FAX : 047-420-0285
 MADE IN CHINA

COMPONENTS LIST パーツリスト

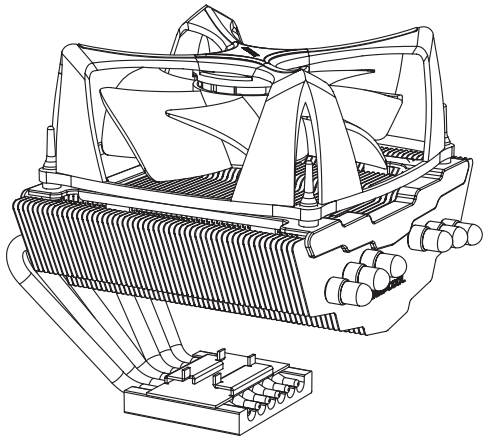

PRODUCT SCHEMATIC DRAWING
 製品図

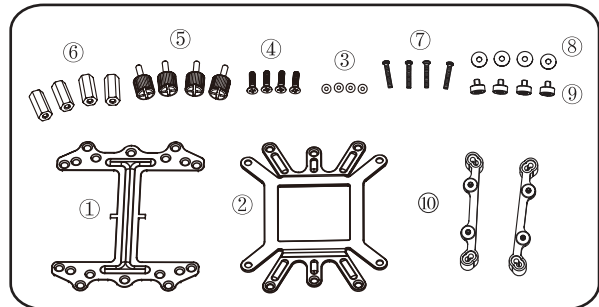

- | | |
|----------------------------------|-------|
| 1) H Plate H型プレート | 1 pcs |
| 2) Back Plate バックプレート | 1 pcs |
| 3) Washer ワッシャー | 4 pcs |
| 4) Flat Screw フラットネジ | 4 pcs |
| 5) Thumb Screw 手ネジ | 4 pcs |
| 6) Hexangular nut 六角スタンドオフ | 4 pcs |
| 7) Screw 1366用ネジ | 4 pcs |
| 8) Insulating Cushion 1366用ワッシャー | 4 pcs |
| 9) LGA1366 Fitting 1366用ネジ受 | 4 pcs |
| 10) Retention Module 1366用リテンション | 2 pcs |

INTEL LGA775 Installation ソケット775インストール

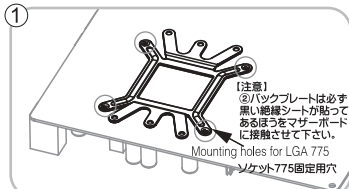

Put the back plate onto the back of the motherboard, insert the flat screws through the LGA775 mounting holes as circled.

上図を参考にお持ちのマザーボードのCPUソケット裏面より、②バックプレートを含ませ、ソケット775固定用穴に④フラットネジを通します。

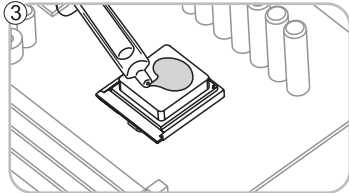

Evenly apply the thermal grease onto the surface of processor.
グリスをCPU表面に薄く均一に塗布して下さい。

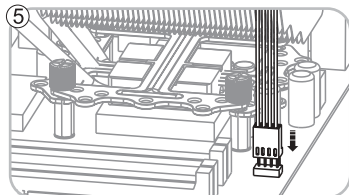

Finish the installation by connecting the fan cable with the motherboard.
ファンケーブルをマザーボード上のCPUクーラー用ファンコネクタに接続して下さい。(マザーボード上に「CPU」とプリントされています)

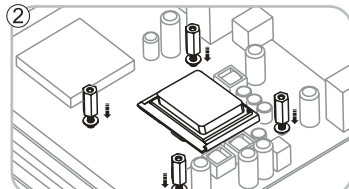

Slide the washers onto the flat screws protruding out of the front side of the motherboard. Fasten the flat screws with the Hexangular nuts. マザーボード表側のソケット775固定用穴から出ているフラットネジに③ワッシャーを通し、次に⑥六角スタンドオフを留めて下さい。

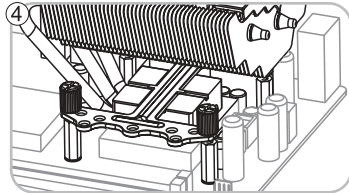

Put the cooler on processor, and fix it with the H plate as shown in the illustration, then align the LGA775 mounting holes on the H plate with the Hexangular nuts. Insert the thumb screws into the Hexangular nuts and fasten them by hand. CPUクーラー本体をCPUソケットに載せ、①H型プレートをCPUクーラー本体ベース部分の溝に合わせてセットして下さい。

次に⑤手ネジで六角スタンドオフとH型プレートを留めて下さい。CPUに均等に圧力が掛かるよう、手ネジは対角線上の順番に留めて下さい。CPUに無理な負荷が掛かるとCPUに破損のおそれがありますので締め過ぎにご注意下さい。

INTEL LGA1366 Installation ソケット1366インストール

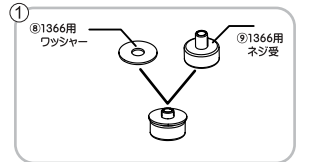

Peel off the film of Insulating Cushion from one side, stick it onto the LGA1366 Fitting along with the nut. ⑧1366用ワッシャーのシールを剥がし、上図を参考に⑨1366用ネジ受に貼り付けます。(全部で4セット作りませ)

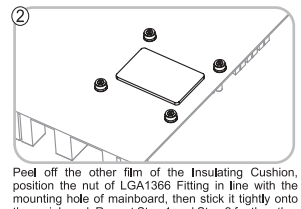
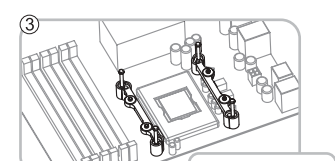

Peel off the other film of the Insulating Cushion, position the nut of LGA1366 Fitting in line with the mounting hole of mainboard, then stick it lightly onto the mainboard. Repeat Step 1 and Step 2 for the other LGA1366 Fittings. お持ちのマザーボードのCPUソケット裏面より1番で作ったパーツを貼り付けます。



Evenly apply thermal grease on the processor.
グリスをCPU表面に薄く均一に塗布して下さい。

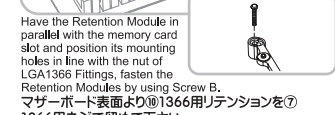

Have the Retention Module in parallel with the memory card slot and position its mounting holes in line with the nut of LGA1366 Fittings, fasten the Retention Modules by using Screw B. マザーボード表面より⑩1366用リテンションを⑦1366用ネジで留めて下さい。



Insert the H Plate into Heatsink and place them on the processor carefully. CPUクーラー本体をCPUソケットに載せ、①H型プレートをCPUクーラー本体ベース部分の溝に合わせてセットして下さい。

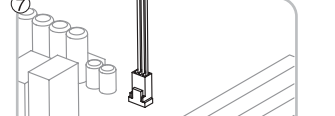

Finish the installation by connecting the fan cable with the motherboard.
ファンケーブルをマザーボード上のCPUクーラー用ファンコネクタに接続して下さい。(マザーボード上に「CPU」とプリントされています)

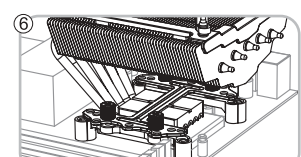

As shown in the diagram, use Thumb Nut to fasten the H Plate onto Retention Module.

⑤手ネジで1366用リテンションとH型プレートを留めて下さい。CPUに均等に圧力が掛かるよう、手ネジは対角線上の順番に留めて下さい。CPUに無理な負荷が掛かるとCPUに破損のおそれがありますので締め過ぎにご注意下さい。

AMD AM2 (+) Installation ソケットAM2/AM2+インストール

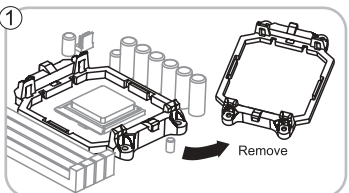

Remove the original retention frame from the motherboard.

お持ちのマザーボードに搭載されているオリジナルのリテンションパーツを外して下さい。

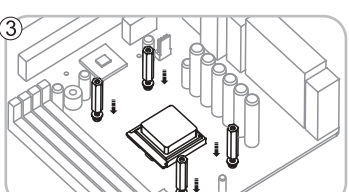

Slide the washers onto the flat screws protruding out of the front side of the motherboard. Fasten the flat screws with the Hexangular nuts. マザーボード表側のソケットAM2/AM2+固定用穴から出ているフラットネジに③ワッシャーを通し、次に⑥六角スタンドオフを留めて下さい。

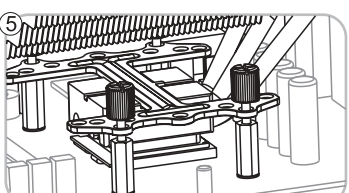

Put the cooler on processor, and fix it with the H plate as shown in the illustration, then align the AM2 mounting holes on the H plate with the Hexangular nuts. Insert the thumb screws into the Hexangular nuts and fasten them by hand. CPUクーラー本体をCPUソケットに載せ、①H型プレートをCPUクーラー本体ベース部分の溝に合わせてセットして下さい。次に⑤手ネジで六角スタンドオフとH型プレートを留めて下さい。CPUに均等に圧力が掛かるよう、手ネジは対角線上の順番に留めて下さい。CPUに無理な負荷が掛かるとCPUに破損のおそれがありますので締め過ぎにご注意下さい。

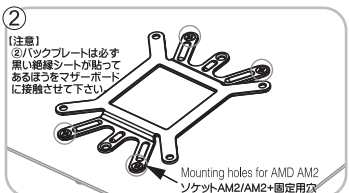

Put the back plate onto the back of the motherboard, insert the flat screws through the AM2 mounting holes as circled.

上図を参考にお持ちのマザーボードのCPUソケット裏面より、②バックプレートを含ませ、ソケットAM2/AM2+固定用穴に④フラットネジを通します。

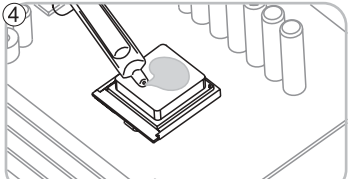

Evenly apply the thermal grease onto the surface of processor.
グリスをCPU表面に薄く均一に塗布して下さい。

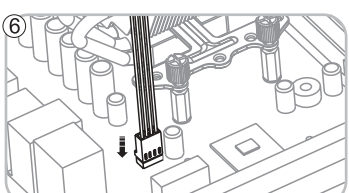

Finish the installation by connecting the fan cable with the motherboard.

ファンケーブルをマザーボード上のCPUクーラー用ファンコネクタに接続して下さい。(マザーボード上に「CPU」とプリントされています)

AMD K8 Installation ソケット754/939/940インストール

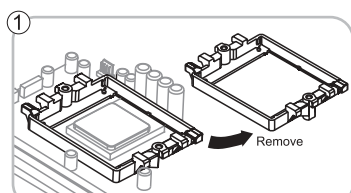

Remove the original retention frame from the motherboard.

お持ちのマザーボードに搭載されているオリジナルのリテンションパーツを外して下さい。

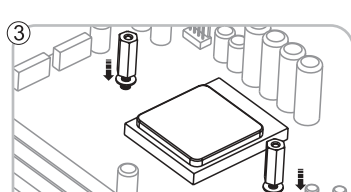

Slide the washers onto the flat screws protruding out of the front side of the motherboard. Fasten the flat screws with the Hexangular nuts. マザーボード表側のソケットK8系固定用穴から出ているフラットネジに③ワッシャーを通し、次に⑥六角スタンドオフを留めて下さい。

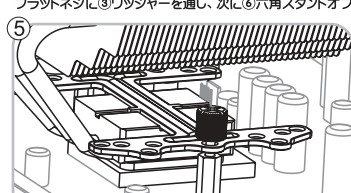

Put the cooler on processor, and fix it with the H plate as shown in the illustration, then align the K8 mounting holes on the H plate with the Hexangular nuts. Insert the thumb screws into the Hexangular nuts and fasten them by hand. CPUクーラー本体をCPUソケットに載せ、①H型プレートをCPUクーラー本体ベース部分の溝に合わせてセットして下さい。次に⑤手ネジで六角スタンドオフとH型プレートを留めて下さい。CPUに均等に圧力が掛かるよう、手ネジを交互にゆっくりと締めして下さい。CPUに無理な負荷が掛かるとCPUに破損のおそれがありますので締め過ぎにご注意下さい。

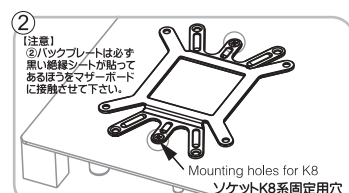

Put the back plate onto the back of the motherboard, insert the flat screws through the K8 mounting holes as circled.

上図を参考にお持ちのマザーボードのCPUソケット裏面より、②バックプレートを含ませ、ソケットK8系固定用穴に④フラットネジを通します。

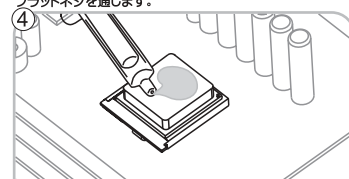

Evenly apply the thermal grease onto the surface of processor.
グリスをCPU表面に薄く均一に塗布して下さい。

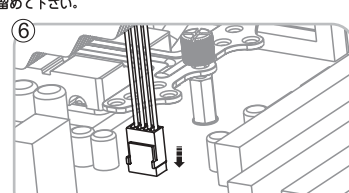

Finish the installation by connecting the fan cable with the motherboard.

ファンケーブルをマザーボード上のCPUクーラー用ファンコネクタに接続して下さい。(マザーボード上に「CPU」とプリントされています)