

MONOBOX ITX2s 取扱説明書

このたびは、サイズ製品をお買い上げいただきありがとうございます。

- 安全に正しくお使いいただくために、本説明書を必ずお読みください。
- 製品の詳細やサポート情報については、弊社ホームページ(<http://www.scythe.co.jp>)をご覧ください。



- ・本製品を取付けの際は、作業スペースの確保及び別途作業手袋などをご用意ください。
- ・本製品及び付属品の保管は、小さなお子様の手の届かないところにお願いします。
- ・取付けの際は、PCケース内部の突起などによるケガにご注意ください。

保証規約

- 本製品の保証はお客様のご購入日より起算して一年間とし、株式会社サイズ(以下弊社)が修理もしくは交換に限り対応させていただきます。
- 本保証を受ける場合、本製品及び本パッケージと、本製品のお買上明細もしくはご購入店発行の保証書をご購入店にお持ちください。
- 本保証は、弊社の意図した正常な状態での取付け、使用における本製品の機械的トラブルに限られ、本製品を使用した結果生じたすべての直接的、間接的損害(ハードウェア、ソフトウェアの損傷およびダウンタイム等による逸失利益)に対しての保証は致しかねます。インストール作業中および輸送中の事故に対しても同様です。
- 特定機種でのみ発生する相性等の動作不良に関しては保証致しかねます。
- 弊社では、改良のため予告無く本製品の仕様を変更する場合がございます。
- 万一、製品不良の際は交換させていただきますが、それ以上の責任はご容赦ください。
- 本製品は製品加工の工程上、多少のキズが目立つ製品がありますが、性能には影響ありません。
- 本製品をご使用になる場合は、以上の条件にご同意いただけたと致します。

サポート連絡先

メールでのお問い合わせ: support@scythe.co.jp

TEL: 03-5878-3482

サポート受付時間: 月曜日～金曜日(祝祭日を除く) AM10:00～PM19:00

ケース各部の名称

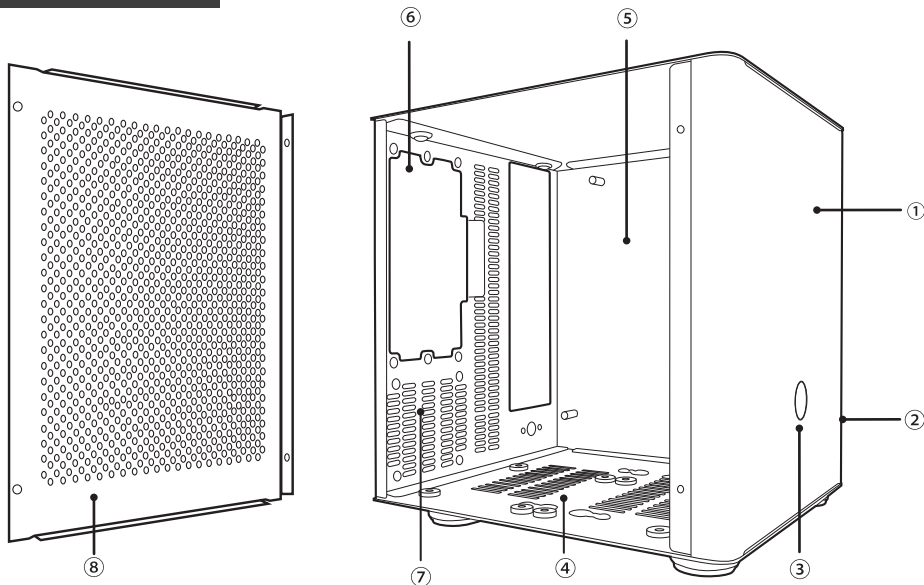

- | | |
|----------------|---------------------------|
| ①フロントパネル | ⑤マザーボード取付け位置 |
| ②I/Oユニット | ⑥電源取付け位置(本製品にはSFX電源が搭載済み) |
| ③パワースイッチ | ⑦60mmファン取付け位置 |
| ④HDD(SSD)取付け位置 | ⑧サイドパネル |

付属品



3.5インチ用ネジ



M/B及び電源用ネジ



2.5インチ用ネジ



M/B用絶縁ワッシャ

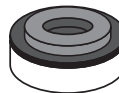

ケース脚



HDD用ゴムワッシャ



ケース脚固定用ネジ

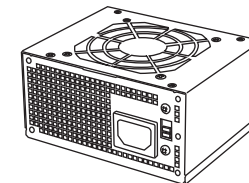

SFX規格電源
(搭載済み)



ビープスピーカー

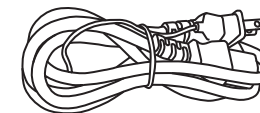

電源用ケーブル



結束バンド

フロント I/Oケーブル



マザーボードのマニュアルにて各コネクタのヘッダピン位置を確認し、向きに注意して取付けてください。誤挿入は発火や故障の原因となります。

USB3.0コネクタ

(ヘッダピン接続)

★USB3.0ピンコネクタが無いマザーボードには取り付けできません。

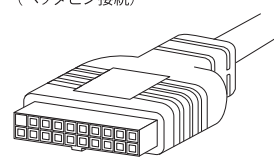

USB3.0ピンコネクタ

USB2.0コネクタ

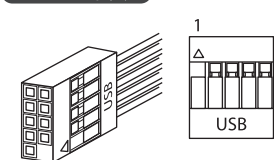

USBピンコネクタ

HD AUDIOコネクタ

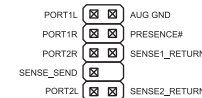
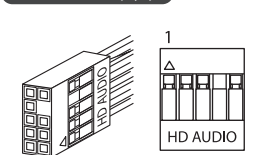

HD AUDIOピンコネクタ

パワーLED

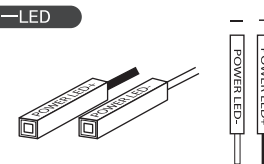

パワースイッチ

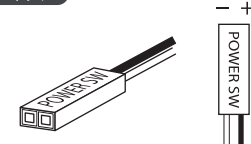

HDD LED

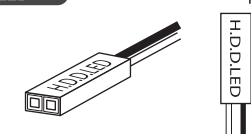

・コネクタの先端に▲の刻印があるのが+(プラス)です。

SFX300W電源付属



本ケースにはSFX規格300Wの電源が搭載されています。付属の「電源接続ガイド」やマザーボード、接続する機器等の説明書などをご確認の上、お間違えの無いよう接続をしてください。

※取付けはファンがケースの外側を向く位置が推奨です。

マザーボードの取付け

★予め、付属の電源及びケースの底面パネルを取り外してから作業してください。

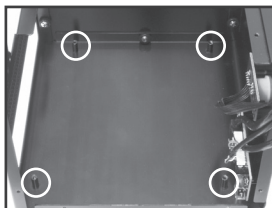

マザーボードは「Mini-ITX」規格に対応。ケース内部に設けられた4箇所支柱が「スペーサー」の代わりになります。

マザーボードに付属している「I/Oバックパネル」を取り付け、ケース内部にある4箇所支柱の位置に従い「マザーボード」を固定します。

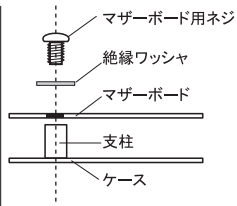
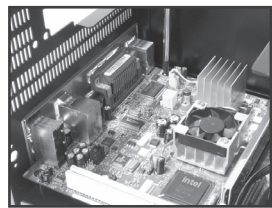

CPUクーラーの取付けについて

CPUクーラーは高さ70mm以下のものに対応。また、CPUクーラーの幅がマザーボードからはみ出さないことが条件となっています。

リアファンの取付け



60mmファンを1個取り付ける事が可能です。ケースの背面側からネジで固定してください。

※ケースファン及び取付け用ネジは、別途ご用意ください。
※15mm厚まで推奨。

ケース脚の取付け



付属の「ケース脚」を「ケース脚固定用ネジ」でケースの底面（裏側）から固定してください。

※PC組み立て完了後に取付けてください。

フロントI/Oパネル



- ① USB3.0コネクタ
- ② マイクイン
- ③ オーディオアウト
- ④ USB2.0コネクタ

HDD / SSDの設置

HDD(SSD)の取付け位置は、ケースの底面部になります。

★予め、底面パネルを取り外してから作業してください。

（3.5インチHDD 1台もしくは2.5インチHDD(SSD)2台のいずれかの組み合わせで搭載が可能です。）

3.5インチドライブを搭載する場合

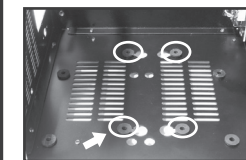

「HDD用ゴムワッシャ」を装着してください。

3.5インチドライブ本体を付属の「3.5インチ用ネジ」で、ケースの底面（裏側）から固定してください。

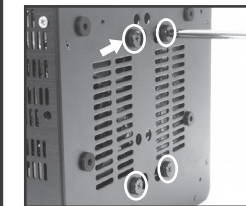

HDDは、コネクタの向きがケース正面側に向くように装着してください。

2.5インチドライブを2台搭載する場合

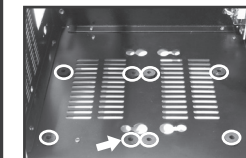

「HDD用ゴムワッシャ」を装着してください。

2.5インチドライブ本体を付属の「2.5インチ用ネジ」で、ケースの底面（裏側）から固定してください。

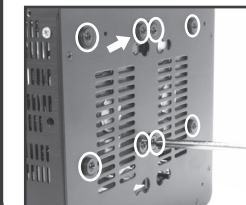

HDD (SSD) は、コネクタの向きがマザーボード側に向くように装着してください。

MONOBOX ITX2s

セッティングガイド