

SS-Extreme CASE インストールガイド

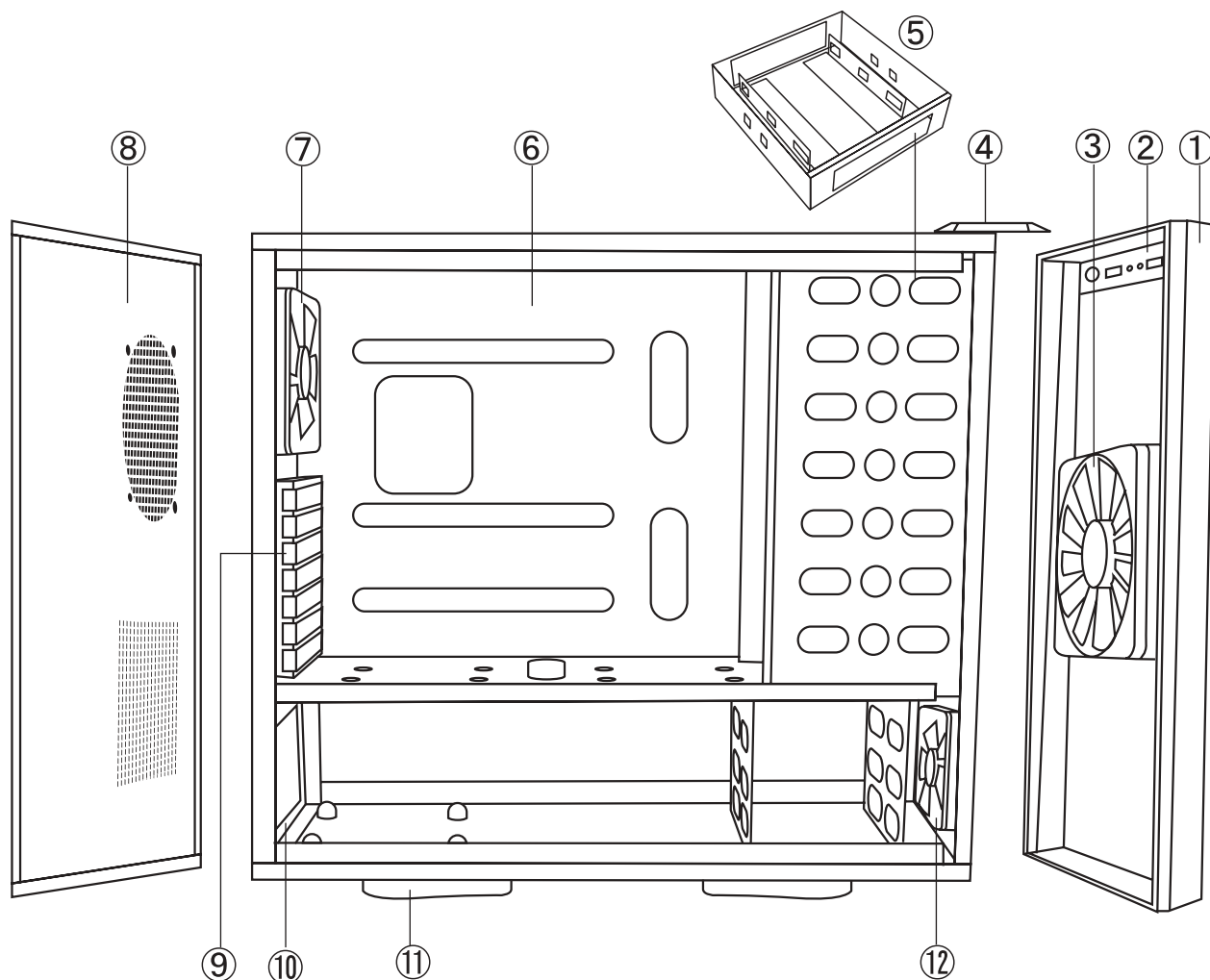

No.	パーツ名	数量
①	フロントパネル	1
②	スイッチ、USB、オーディオパネル	1
③	フロント14cmLEDファン (他のベイに移動はできません。)	1
④	Extreme刻印入りトップカバー	1
⑤	3.5インチデバイス用マウンタ	1
⑥	ケース本体	1
⑦	リア12cmファン	1
⑧	サイドパネル	7
⑨	拡張スロット	1
⑩	電源固定位置	1
⑪	スタンド (開閉可能)	1
⑫	フロント12cmファン	1
⑬	アクセサリパック	1
⑭	スライドデバイスパック (3.5インチHDDケージに収納可能)	1

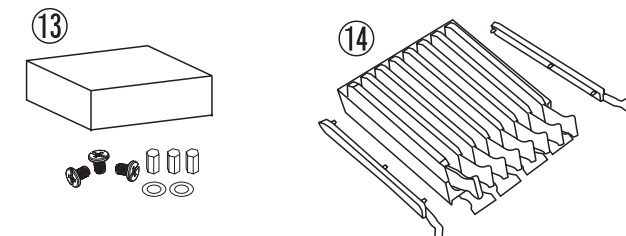

※各種スイッチ及びUSBコネクタは、マザーボードのマニュアルをご参照の上、接続してください。
 ※AC97 / HD AUDIOコネクタは、マザーボードの規格に従いどちらかを接続してください。
 ※本製品には、Power LED、HDD LEDはございません。

アクセサリパック

①マザーボード用 固定ネジ 11pcs	②電源ユニット・拡張カード用 固定ネジ 8pcs	③3.5インチマウンタ用 HDD取り付けネジ 4pcs	④3.5インチマウンタ用 FDD取り付けネジ 4pcs	⑤ケーブルタイ 2pcs	⑥デュアルチャンバー部 HDD用ネジ 4pcs
⑦5.25インチデバイス用 固定ネジ 25pcs	⑧マザーボード用 固定スペーサーA 11pcs	⑨絶縁ワッシャー 11pcs	⑩マザーボード用 固定スペーサーB [®] 2pcs	⑪ビーズスピーカー 1pcs	

※こちらのスペーサーは
予備となります。



⑭レールA 7セット (うち1セットは3.5インチマウンタに装着済み、6セットはスライドデバイスパックに装着済み)

⑭レールB 3セット (うち1セットはアクセサリパックに装着済み、2セットはアクセサリパック内に同梱)

【5.25インチ光学ドライブ インストール方法】

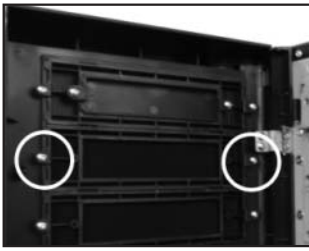

- ①○印のネジを外して、5インチベイベゼルを取り外します。
※ケースを輸送する場合などは、光学ドライブをネジで固定することをお勧めいたします。



- ②付属のレールAを取り付けます。



- ③フロントパネルの扉を開いていただき、光学ドライブを挿入します。

【3.5インチHDD インストール方法】

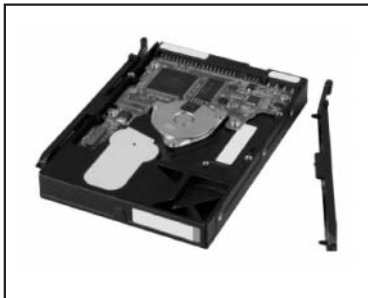

- ①付属のレールBを取り付けます。



- ②3.5インチシャドウベイに、HDDを挿入します。

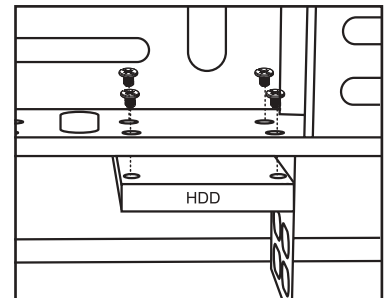

- ③もう一台、図の取り付け穴に3.5インチHDDを1台搭載することが可能です。
使用するネジは、デュアルチャンバー部HDD用ネジを使用します。
※左側に同様の取り付け穴がございますが、取り付けは不可能となります。

【3.5インチデバイス用マウンタ インストール方法】



- ①5.25インチベイベゼルの3.5インチオープンベイ部分のネジを外します。



- ②マウンターに3.5インチFDDドライブを挿入します。

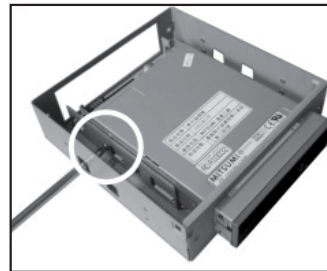

- ③3.5インチマウンター用FDD取り付けネジで、固定します。

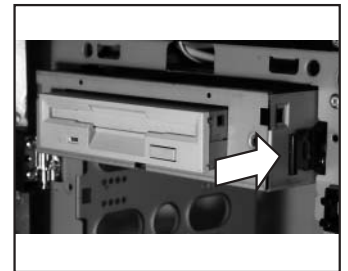

- ④付属のレールAを取り付け、フロントパネルの扉を開き、光学ドライブを挿入します。

※3.5インチデバイス用マウンターには、3.5インチHDDを装着することも可能となります。
付属の3.5インチマウンター用HDD取り付けネジを使用して、HDD底面からネジ留めします。

5.25インチデバイス インストール方法】

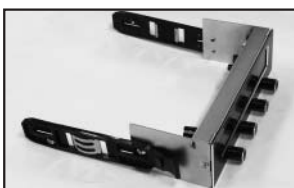

- ①5.25インチベイデバイスにレールAを仮付けください。

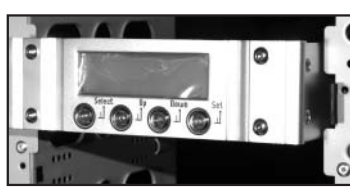

- ②フロントパネルの扉を開いていただき、5.25インチベイデバイスを仮挿入します。



- ③5.25インチベイデバイス用固定ネジで、レールを仮付けした5.25インチベイデバイスを指で押さえつつ、シャーシ内部より、指で押さえながら、ネジ穴を合わせて固定します。
※5.25インチベイデバイスの種類によっては、取り付けられない場合もございます、ご了承ください。

